

DENON®

DP-500BT

Turntable with Bluetooth®

# Quick Start Guide

# 設定をはじめる前に

## 内容品を確認する

かんたんスタート  
ガイド(本書)



プラッターマット

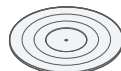

オーディオケーブル



安全にお使いいただく  
ために

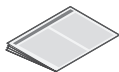

ダストカバー

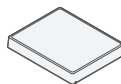

カートリッジ付き  
ヘッドシエル

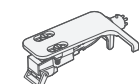

電波に関するご注意

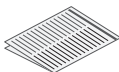

ヒンジ (2個)

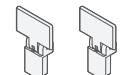

カウンターウェイト

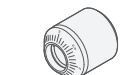

レコードプレーヤー



ACアダプター

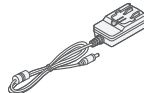

45回転レコード用  
アダプター

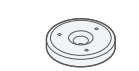

プラッター

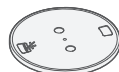

ACアダプタープラグ  
(6種類)



## 設定に必要なもの

---

アンプ



スピーカー



スピーカーケーブル



Bluetooth対応スピーカー  
またはヘッドホン



EN

DE

FR

IT

ES

NL

SV

RU

PL

中簡

日本

# 1 組み立てる

お使いになる前に、付属の各部品を本機に取り付けてください。  
レコードプレーヤーは振動や傾きに影響を受けやすいため、あらかじめ安定した水平な場所に本機を設置してください。

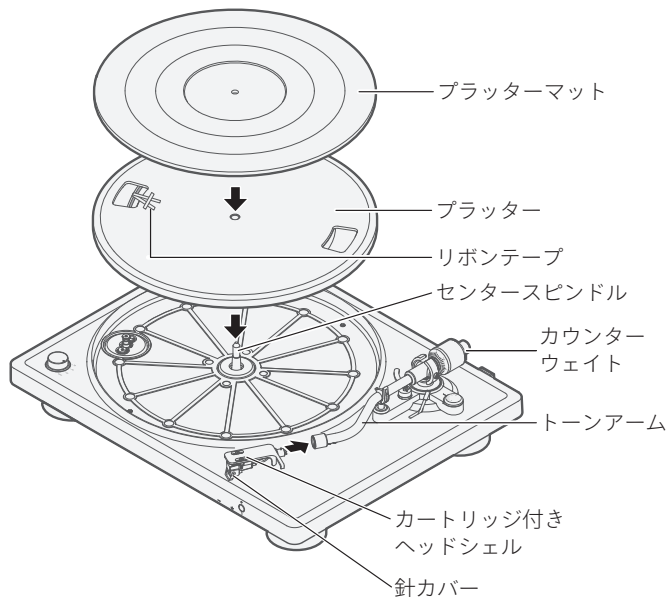

## プラッターを取り付ける

- 1 プラッターの中心の穴をセンタースピンドルに差し込む。
- 2 プラッターを回して、リボンテープがある方の角穴から本体のローラーが見える位置に合わせる。
- 3 リボンテープをつまんで引っ張り、ベルトをローラーに掛ける。
  - ベルトを掛けたら、リボンテープは取り除いてください。

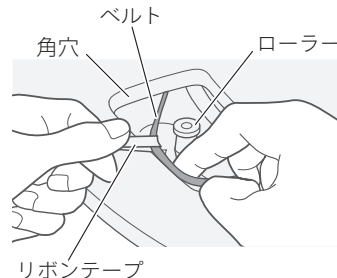

- ベルトを掛ける際に、ベルトをひねらないようご注意ください。
- リボンテープはベルト交換の際に必要になりますので、お使いになったあとは無くさないよう保管してください。

- 4 プラッターマットをプラッターの上に取り付ける。
  - DENON ロゴの表示がある面を下にして取り付けてください。

## カウンターウェイトを取り付ける

- 1 トーンアームの後部の軸にカウンターウェイトを差し込み、軽く押しながら矢印の方向に回して取り付ける。

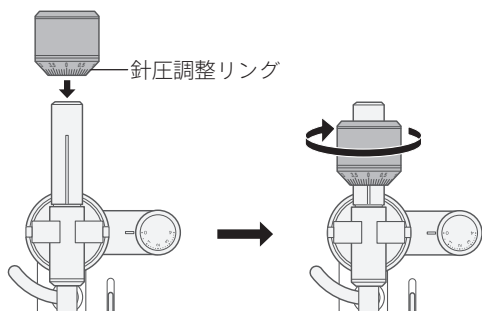

- カウンターウェイトの針圧調整リングを前方に向けて取り付けてください。

## カートリッジ付きヘッドシェルを取り付ける

- 1 ヘッドシェルをトーンアームの先端に差し込む。
  - ヘッドシェルのガイドピンを上に向け、トーンアーム先端のくぼみに合わせて差し込んでください。

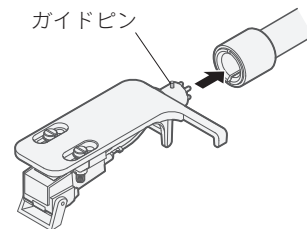

- 2 ロックナットを矢印の方向に回して、ヘッドシェルを固定する。

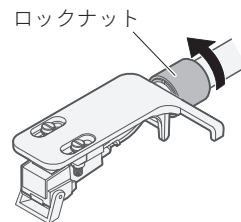

### ご注意

- 針先保護のため、カートリッジの針カバーは下げたままおこなってください。

## 2 調整する

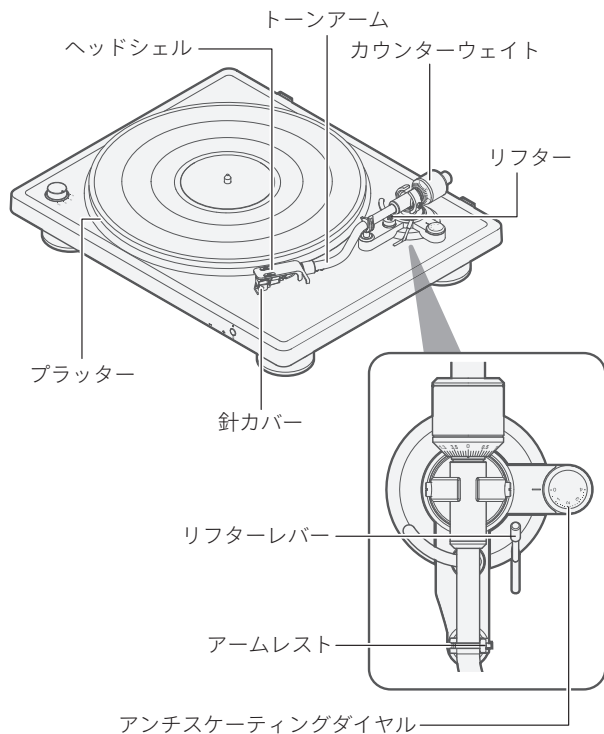

### 針圧を調整する

- 1 アンチスケーティングダイヤルの目盛りを“0”に設定する。
- 2 リフターレバーを下げる。
- 3 アームレストのロックを外してヘッドシェルの指掛けを持ち、トーンアームをプラッターの上まで移動させる。

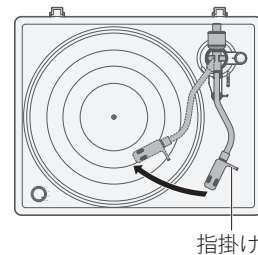
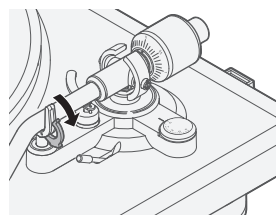

### ご注意

- 針先保護のため、カートリッジの針カバーは下げたままおこなってください。

- ④ トーンアームとプラッターが平行になるよう、カウンターウェイトを回して調整する。
- カウンターウェイトを少しずつ回し、手を離して確認しながら調整してください。

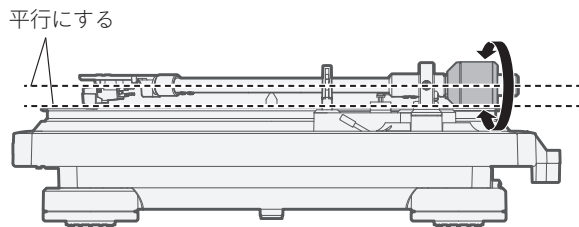

- ⑤ トーンアームをアームレストに戻す。

- ⑥ カウンターウェイトが動かないように指でおさえながら、針圧調整リングの“0”の目盛りをトーンアーム上の線に合わせる。

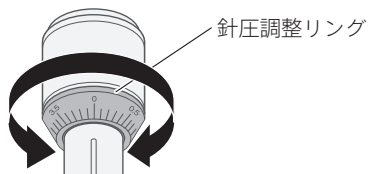

- ⑦ カウンターウェイトを矢印の方向に回し、針圧調整リングの“2”の目盛りをトーンアーム上の線に合わせる。

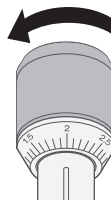

- 本機に付属するカートリッジの適正針圧値は、2.0gです。

## アンチスケーティングを調整する

- ① アンチスケーティングダイヤルを回し、“2”に合わせる。

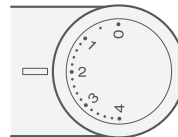

### 3 接続する

お使いのコンセントに適したACアダプター交換用プラグを、ACアダプターに装着してください。

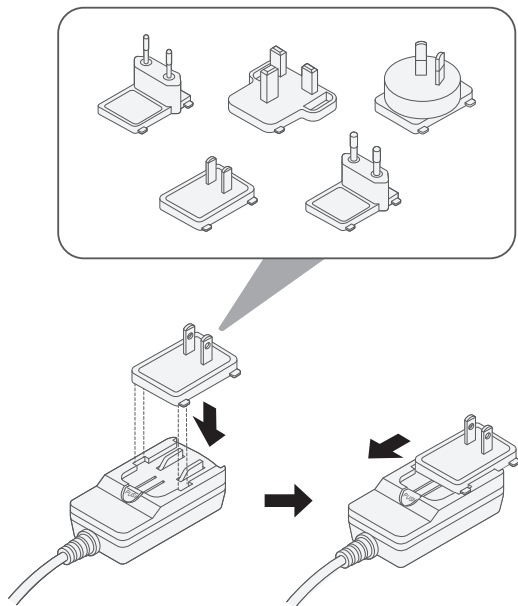

フォノイコライザーオン/オフ  
切り替えスイッチ

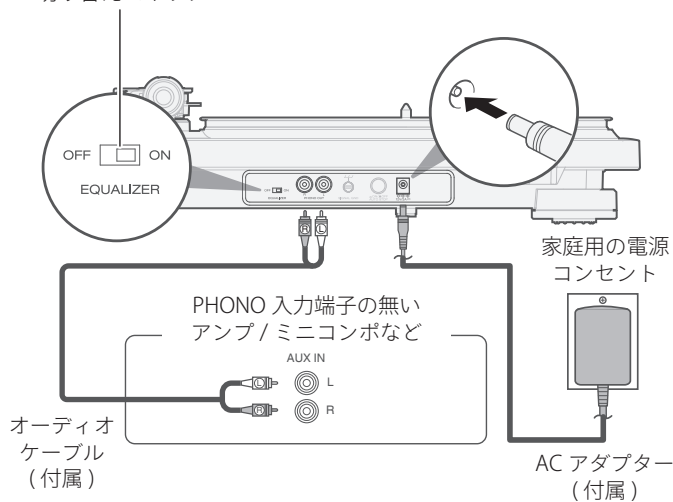

- 付属のオーディオケーブルに付いているアース線は邪魔にならないよう、オーディオケーブルを留めているビニールタイなどでケーブルに固定しておくことをおすすめします。
- 本機に接続する機器がアース端子を搭載している場合、オーディオケーブル (付属) のアース線を使って本機のアース端子 (SIGNAL GND) と接続してください。再生時のノイズが少なくなることがあります。
- PHONO入力端子があるアンプに接続する場合は、フォノイコライザーオン/オフ切り替えスイッチを“OFF”にしてください。

## 4 再生する

回転数切り替えノブ

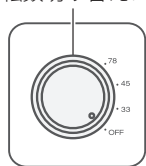

カートリッジ付き  
ヘッドシェル

トーンアーム

プлатター

針カバー

指掛け

リフターレバー

アームレスト

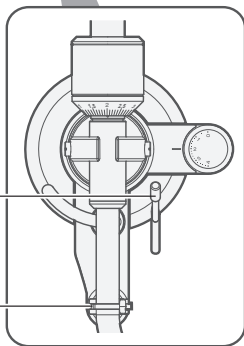

- 1 レコードをプлатターマットの上に乗せる。
- 2 回転数切り替えノブを回して、プлатターの回転数をレコードの回転数に合わせる。  
プлатターが回りはじめます。
- 3 カートリッジの針カバーを上げる。
- 4 アームレストのロックを外してリフターレバーを上げる。
- 5 ヘッドシェルの指掛けを持ち、針先を再生したい曲の開始位置の直上に移動する。
- 6 リフターレバーを下げる。  
トーンアームがゆっくりと降下し、針先がレコードにおいて再生をはじめます。



- EPレコード（ドーナツ盤）を再生するときは、あらかじめ45回転レコード用アダプター（付属）をセンタースピンドルに差し込んでください。
- プラッターの回転数は分速33 1/3、45、78回転のいずれかを選べます。

## Bluetooth接続で再生する

本機を別売りのBluetooth スピーカーやヘッドホンなどとBluetooth 接続すると、本機のBluetooth 送信機能を使ってレコードの音声をワイヤレスでお楽しみいただけます。

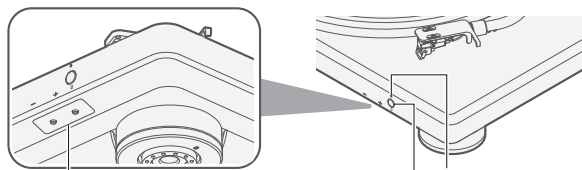

Bluetooth 音量調節ボタン

Bluetooth ボタン

### 1 Bluetooth ボタン (Bluetooth 表示) を約2秒間長押しする。

Bluetooth 表示が赤色と青色で交互に点滅してペアリングモードになります。

### 2 接続するBluetooth 対応スピーカーやヘッドホンをペアリングモードにする。

Bluetooth 表示が青色で点滅して本機とのペアリングが完了したのち、Bluetooth 接続します。Bluetooth 接続すると、Bluetooth コーデックに合わせて次の色で点灯します。

- 青色：SBC
- 紫色：aptX/aptX HD/aptX Adaptive



- ペアリングモードにする方法については、接続する機器の取扱説明書をご覧ください。
- 接続したBluetooth スピーカーやヘッドホンがaptX、aptX HDまたはaptX Adaptive のいずれかに対応している場合、対応しているaptX 系列のコーデックで自動的に接続します。aptX 系列のコーデックに複数対応している場合、aptX Adaptive→aptX HD→aptX の順で優先的に自動接続します。

3 「再生する」の手順1～6をおこなってレコードを再生する。

4 Bluetooth 音量調節ボタン (+, -) を押してBluetoothの音量を調節する。

- Bluetooth スピーカーやヘッドホンの音量調節機能を使用して音量を調整することもできます。



- 接続する機器によってはペアリングに時間が掛かる場合があります。
- 本機は最も近くにあるBluetooth スピーカーやヘッドホンと接続します。ペアリングモード時に約3分間Bluetooth スピーカーやヘッドホンを検出できない場合、Bluetooth 表示が赤色で点灯し、Bluetooth 接続待機モードに切り替わります。

#### ご注意

- レコード再生中にBluetooth ボタン (ⓑ) を押すと、その振動により針飛びするおそれがあります。レコードを再生する前に、Bluetooth 接続することをおすすめします。
- 接続する機器のBluetooth 規格によっては、音量調節できない場合があります。

## ダストカバーを取り付ける

1 付属のヒンジ (2個) をキャビネット後部のヒンジホルダーにしっかり差し込む。

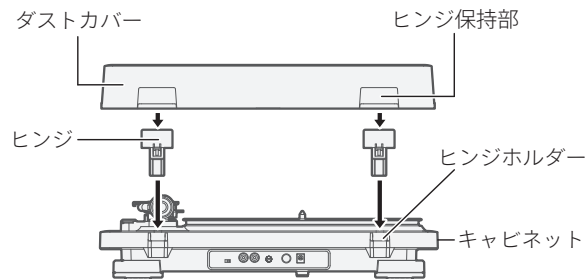

2 ダストカバーのヒンジ保持部をヒンジに取り付ける。



- ダストカバーの取り付けや取り外しの際は、ヒンジ保持部付近に手を添えておこなってください。

# 取扱説明書について

より詳しい設定や操作の説明は、オンラインマニュアルをご覧ください。タブレットまたはパソコンから、Webブラウザを立ち上げて、次のURLを入力してください。

[manuals.denon.com/DP500BT/ALL/JA/](https://manuals.denon.com/DP500BT/ALL/JA/)



## 登録商標について



Bluetooth®のワードマークおよびロゴは、Bluetooth SIG, Inc.が所有する登録商標であり、DEI Sales, Inc.はこれらのマークをライセンスに基づいて使用しています。その他の商標および商標名は、それぞれの所有者に帰属します。



Qualcomm aptX is a product of Qualcomm Technologies International, Ltd. Qualcomm is a trademark of Qualcomm Incorporated, registered in the United States and other countries, used with permission. aptX is a trademark of Qualcomm Technologies International, Ltd., registered in the United States and other countries, used with permission.



**DENON®**

[www.denon.com](http://www.denon.com)

5411 12163 00AS